

Geperforeerde plafondroosters

CPD CPDE



Introductie

De Waterloo plafondroosters type CPD zijn ontwikkeld voor gebruik in toepassingen met een hoog ventilatievoud en een groot koelverschil.

CPD plafondroosters zijn geschikt voor inleg in systeemplafonds van 300, 600 en 1200 mm. Ze zijn verkrijgbaar in vierkante en rechthoekige uitvoering.

De frontplaat gaat scharnierend open, zodat montage en onderhoud eenvoudig is. De frontplaat wordt dichtgehouden door middel van klemveren.

De roosters zijn vervaardigd uit aluminium frames en geperforeerde frontplaten met stalen, vierkante, rechthoekige of ronde bovenaansluitingen.

Productomschrijving

CPD2 2-zijdig uitblazend geperforeerd toevoerrooster

CPD3 3-zijdig uitblazend geperforeerd toevoerrooster

CPD4 4-zijdig uitblazend geperforeerd toevoerrooster

CPDE Geperforeerd retourrooster

OBSS Volumeregelaar voor vierkante/rechthoekige aansluitingen

LD Volumeregelaar voor ronde aansluitingen

Eigenschappen

- Geschikt voor modulmaten 300, 600 en 1200 mm
- Complete aluminium constructie
- Scharnierende, verwijderbare frontplaat
- 4 afmetingen
- Hoge capaciteit
- Toevoer- en retourroosters zijn uiterlijk gelijk

Afwerking

RAL9010

Andere kleuren op aanvraag mogelijk

Gewichten

Zie tabel

Afmetingen

Zie tabel

Selectie

Selectie op aanvraag

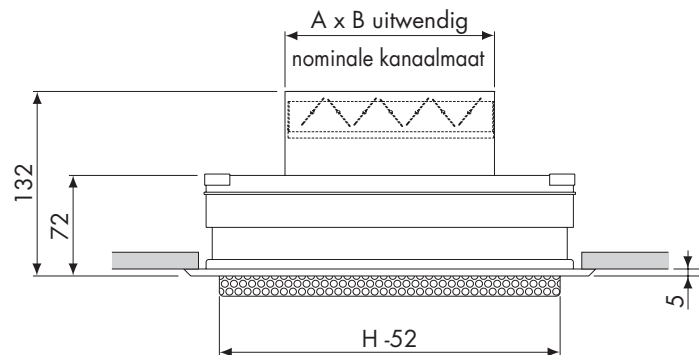
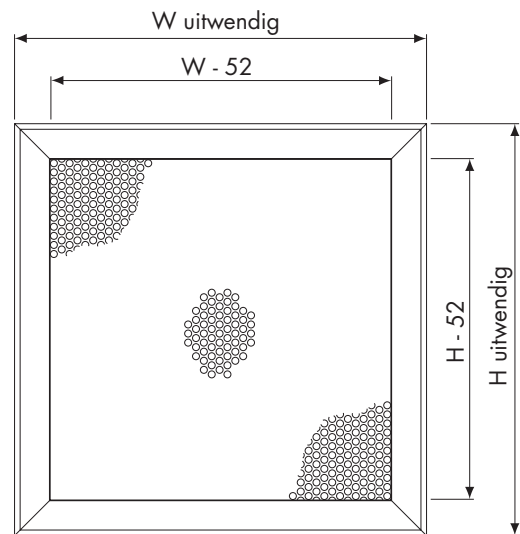

CPD + OBSS

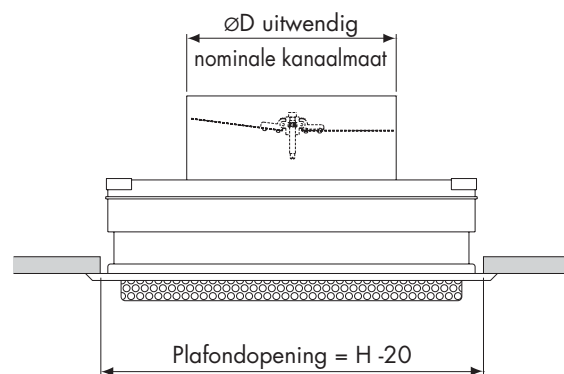

CPD + LD

Bestelvoorbeeld

CPD4-150/300x300/RAL9010/LD

Type

Uitblaasp patroon

Aansluitmaat

Nominale breedte

Nominale hoogte

Afwerking

Volumeregelaar

Type	Afmeting	W x H	øD	A x B	Gewicht (kg)
CPD	300 x 300	295 x 295	147	—	2,0
CPD	600 x 600	595 x 595	297	—	3,4
CPD	600 x 300	595 x 295	—	297 x 147	2,8
CPD	1200 x 600	1195 x 595	—	597 x 297	6,5
CPDE	300 x 300	295 x 295	—	147 x 147	2,0
CPDE	600 x 600	595 x 595	—	447 x 447	3,4
CPDE	600 x 300	595 x 295	—	447 x 147	2,8
CPDE	1200 x 600	1195 x 595	—	597 x 297	6,5



Geperforeerde plafondroosters

CPD CPDE

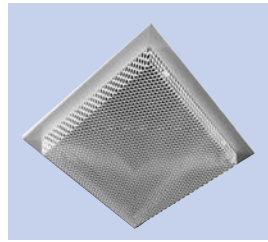

Uitblaas patronen

CPD4
4-zijdig

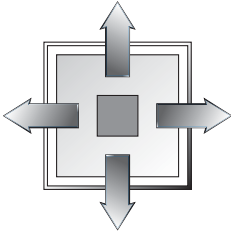

CPD3
3-zijdig

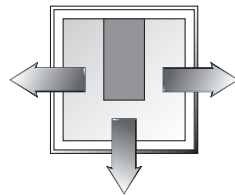

CPD2
2-zijdig

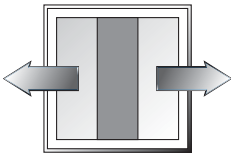

CPDE
Retour

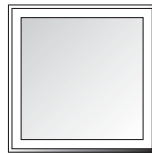

Nominale afmeting (mm)	Deflectie afmetingen		
	CPD4	CPD3	CPD2
300x300	150x150	195x150	240x150
600x600	200x200	370x200	540x200
600x300	300x150	420x150	540x150
1200x600	950x200	-	-

Montage

Montage met behulp van draadstangen.
(zie schetsen)

